

# HEBETEC

Wäschereitechnik  
und Service GmbH

WÄSCHEREITECHNIK FÜR PROFIS

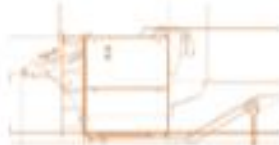

## Zubehör - Gurtkatalog 2020-21

Wäschereikundendienst

Ersatzteilversorgung

Wäschereizubehör

Neumaschinen

Wäschereimaschinen

Elektrotechnik

Gebrauchtmaschinen

**Wäscherei-Service  
seit 30 Jahren**

<b>Inhaltsverzeichnis</b>	<b>Seite</b>
Gurte	3 - 7
Gurtzubehör - Gurtverbinder	7 - 10
Gurtzubehör – Gurtverbinder / Einpressgeräte	10
Gurtzubehör - Gurtbindemittel/Anfertigungskosten für Komplettgurte	11
Mangelbänder, Mangleinlaufgurte	12
Diverse - Ersatzteile	13
Diverses	14
Bestellschein	15

# Gurte

für Eingabe, Faltmaschinen und sonstige Legemaschinen.

Die Baumwollgurte sind aus hochwertigem Baumwollgarn gewebt. Sie können die Gurte als Rollenware, oder fertig auf Maß geschnitten mit Verschluss und Verbinder erhalten.

## Baumwollgurt



Breite	Preis		Bestellnummer/Qualität	
50 mm	€/m	1,30	GU 0059	>Standard<
25 mm	€/m	1,10	GU 0725B	>Marke Bandi (Schwedengurt)<
35 mm	€/m	1,15	GU 0611B	>Marke Bandi (Schwedengurt)<
50 mm	€/m	1,45	GU 0059B	>Marke Bandi (Schwedengurt)<
60 mm	€/m	1,75	GU 0599B	>Marke Bandi (Schwedengurt)<
90 mm	€/m	3,25	GU 0766B	>Marke Bandi (Schwedengurt)<
105 mm	€/m	3,75	GU 0500B	>Marke Bandi (Schwedengurt)<

## Baumwollgurt mit antistatischer Ausrüstung



50 mm	€/m	1,70	GU 0059AS	>Marke Bandi (Schwedengurt) <
-------	-----	------	-----------	-------------------------------

# Gurte

## Baumwollgurt mit Hitze -und ozonbeständigen Gummifäden



Breite	Preis	Bestellnummer/Qualität
35 mm	€/m 1,25	GU 0769B >Marke Bandi (Schwedengurt)<
50 mm	€/m 1,55	GU 0062B >Marke Bandi (Schwedengurt)<
60 mm	€/m 1,85	GU 0498B >Marke Bandi (Schwedengurt)<
89 mm	€/m 3,35	GU 0765B >Marke Bandi (Schwedengurt)<
113 mm	€/m 3,95	GU 0499B >Marke Bandi (Schwedengurt)<

## Baumwollgurt mit Lycrafäden



Breite	Preis	Bestellnummer/Qualität
40 mm	€/m 1,70	GU 0512B >Marke Bandi (Schwedengurt)<
50 mm	€/m 1,85	GU 0112B >Marke Bandi (Schwedengurt)<

# Gurte

## Polyester- Kompaktfilzgurt ohne Lochung, Unterseite gesengt, deckseitig genadelt



Breite	Preis		Bestellnummer/Qualität
25 mm	€/m	1,40	GU 2025
48 mm	€/m	2,55	GU 2048
88 mm	€/m	4,55	GU 2088
100 mm	€/m	5,20	GU 2100
120 mm	€/m	6,20	GU 2120
200 mm	€/m	10,00	GU 2200

## Polyester- Kompaktfilzgurt mit Lochung, Unterseite gesengt, deckseitig genadelt



Breite	Preis		Bestellnummer/Qualität
48 mm	€/m	4,50	GU 2048G
88 mm	€/m	7,60	GU 2088G

### NOVO-Gurt ohne Lochung



Breite	Preis		Bestellnummer/Qualität	
49 mm	€/m	5,10	GU 3050	Ohne Lochung !
88 mm	€/m	8,50	GU 3090	Ohne Lochung !

### NOVO-Gurt mit Lochung

Breite	Preis		Bestellnummer/Qualität	
49 mm	€/m	7,40	GU 3050GLO	Mit Lochung !
88 mm	€/m	10,20	GU 3090GLO	Mit Lochung !

## Gurte

### Syntetischer Gurt mit beidseitiger Gewebeauflage und antistatischer Ausrüstung ohne Lochung

Breite	Preis		Bestellnummer/Qualität	
49 mm	€/m	2,85	GU 4050	Hohe Laufleistung !
88 mm	€/m	4,80	GU 4090	Hohe Laufleistung !
112 mm	€/m	6,60	GU 4110	Hohe Laufleistung !

### Syntetischer Gurt mit beidseitiger Gewebeauflage und antistatischer Ausrüstung mit Lochung

Für Kannegiesser  
Eingabemaschinen

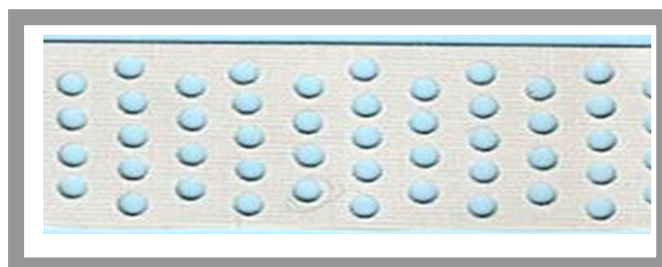

Breite	Preis		Bestellnummer/Qualität	
49 mm	€/m	5,50	GU 4050G	Hohe Laufleistung, mit Lochung !
112 mm	€/m	12,95	GU 4110G	Hohe Laufleistung, mit Lochung !

## Gurt-Maschinenband grün

Das Gurt-Maschinenband grün wird viel bei Kannegiesser-Maschinen als elastischer Transportgurt eingesetzt. Er hat hervorragende Mitnahme-Eigenschaften und hohe Laufleistungen. (Tragseite grün, Laufseite schwarz)

Für Kannegiesser  
Faltmaschinen

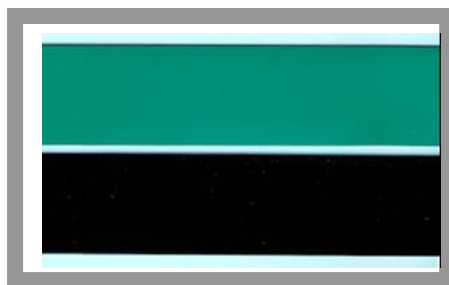

Breite	Preis		Bestellnummer/Qualität	
40 mm	€/m	5,00	GU 0369	> Rauhe Oberfläche<
50 mm	€/m	6,30	GU 0848	> Rauhe Oberfläche<

## Gurte

### Sonstige Gurte

Breite	Preis		Bestellnummer/Qualität	
40 mm	€/m	11,50	GU 0960	Gummigurt grün, genoppt für Butterfly Tematic
50 mm	€/m	12,20	GU 0425	Wie oben jedoch für Jensen Butterfly Standard
50 mm	€/m	10,20	GU 0373	Gurt weiß, Glattgurt für Jensen SAG 600
<b>Für die Mangel Einlaufwalzenbelag</b>				
70 mm	€/m	6,30	GU 0770	Einlaufwalzenbelag Noppenstruktur,selbstklebend
70 mm	€/m	6,50	GU 1019	Einlaufwalzenbelag Sandstruktur, selbstklebend
<b>Stretchgurte (Elastikgurt)</b>				
30 mm	€/m	1,80	GU 0684	Stretchgurt
50 mm	€/m	3,20	GU 0144	Stretchgurt
118 mm	€/m	9,00	GU 0244	Stretchgurt

# Gurt-Zubehör

## Gurtverbinder von A N K E R



Bezeichnung	Preis	Bestellnummer	
Gurt-Verbinder für 35 mm Gurt 25LL-SS-035W (früher K2-035-SS) 1 Schachtel enthält Verbinder für 50 Gurte.	€/Scha. 120,30	GU 0998	Edelstahl
Gurt-Verbinder für 35 mm Gurt 25SP-G-035W Verzinkt (früher K1-035-SP-G) mit normal langen Haken 1 Scha. = 100 Gurte.	€/Scha. 100,10	GU 0998NV	
Gurt-Verbinder für 50 mm Gurt 25LL-SS-048W (früher K2-048-SS) 1 Schachtel enthält Verbinder für 50 Gurte.	€/Scha. 129,50	GU 0863	Edelstahl
Gurt-Verbinder für 50 mm Gurt 25-SS-048W (früher K1-048-SS) mit normal langen Haken 1 Scha. = 100 Gurte	€/Scha. 181,50	GU 0863N	Edelstahl
Gurt-Verbinder für 50 mm Gurt 25SP-G-048W (früher K1-048-SP-G) mit normal langen Haken 1 Scha. = 100 Gurte.	€/Scha. 136,20	GU 0863NV	Verzinkt
Gurt-Verbinder für 50 mm Gurt 25LL-SS-050W (früher K2-050-SS) 1 Schachtel enthält Verbinder für 50 Gurte.	€/Scha. 145,50	GU 0490	Edelstahl
Gurt-Verbinder für 50 mm Gurt 25-SS-050W (früher K1-050-SS) mit normal langen Haken 1 Scha. = 100 Gurte	€/Scha. 197,30	GU 0490N	Edelstahl
Gurt-Verbinder für 50 mm Gurt 25SP-G-050W (früher K1-050-SP-G) mit normal langen Haken 1 Scha. = 100 Gurte.	€/Scha. 148,00	GU 0490NV	Verzinkt
Gurt-Verbinder für 60 mm Gurt 25LL-SS-057W (früher K2-057-SS) 1 Schachtel enthält Verbinder für 50 Gurte.	€/Scha. 160,20	GU 0501	Edelstahl
Gurt-Verbinder für 60 mm Gurt 25SP-G-057W (früher K1-057-SP-G) mit normal langen Haken 1 Scha. = 100 Gurte.	€/Scha. 157,10	GU 0501NV	Verzinkt
Gurt-Verbinder für 90 mm Gurt 25LL-SS-090W (früher K2-090-SS) 1 Schachtel enthält Verbinder für 25 Gurte.	€/Scha. 261,20	GU 0366	Edelstahl
Gurt-Verbinder für 90 mm Gurt 25SP-G-090W (früher K1-090-SP-G) mit normal langen Haken 1 Scha. = 50 Gurte.	€/Scha. 135,20	GU 0366NV	Verzinkt
Gurt-Verbinder für 100 mm Gurt 25LL-SS-100W (früher K2-100-SS) 1 Schachtel enthält Verbinder für 25 Gurte.	€/Scha. 145,50	GU 0836	Edelstahl
Gurt-Verbinder für 100 mm Gurt 25SP-G-100W (früher K1-100-SP-G) mit normal langen Haken 1 Scha. = 50 Gurte.	€/Scha. 148,00	GU 0836NV	Verzinkt
Gurt-Verbinder für 114 mm Gurt 25LL-SS-115W (früher K2-115-SS) 1 Schachtel enthält Verbinder für 25 Gurte.	€/Scha. 162,90	GU 0502	Edelstahl
Gurt-Verbinder für 114 mm Gurt 25SP-G-115W (früher K1-115-SP-G) mit normal langen Haken 1 Scha. = 50 Gurte.	€/Scha. 177,00	GU 0502NV	Verzinkt



**Neue Gurtverbinder von A N K E R  
mit eingeschweißtem Querdraht**

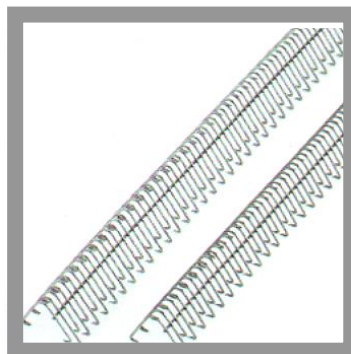

Gurt-Verbinder für 50 mm Gurt A34SLSP-SS-048W 1 Schachtel enthält Verbinder für 50 Gurte. oder	€/Scha. 95,40	GU 0448	Edelstahl
Gurt-Verbinder für 50 mm Gurt A34SLSP-SS-050W 1 Schachtel enthält Verbinder für 50 Gurte.	€/Scha. 101,00	GU 0450	Edelstahl
Gurt-Verbinder für 60 mm Gurt A34SLSP-SS-057W 1 Schachtel enthält Verbinder für 50 Gurte.	€/Scha. 117,30	GU 0460	Edelstahl
Gurt-Verbinder für 90 mm Gurt A34SLSP-SS-090W 1 Schachtel enthält Verbinder für 50 Gurte.	€/Scha. 179,70	GU 0489	Edelstahl
Gurt-Verbinder für 114 mm Gurt A34SLSP-SS-115W 1 Schachtel enthält Verbinder für 50 Gurte.	€/Scha. 232,20	GU 0492	Edelstahl

# Gurt-Zubehör

Schraubstock-Preßapparat für bis zu (VL25-150 für Verbinder 25)	150 mm Gurte	€/Stk.	145,30	GU 0699
Schraubstock-Preßapparat für bis zu (VL30-150 für Verbinder A34)	150 mm Gurte	€/Stk.	145,30	GU 0435

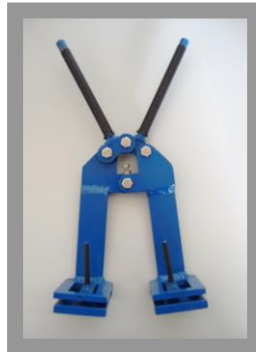

Gurtspannzange

Gurtspanngerät zu montieren von Gurte		€/Stk.	215,00	GU 0143
Anker Einpresszange für bis zu (PL-25 früher K1300 für Verbinder 25)	50 mm Gurte	€/Stk.	350,00	GU 0864
Verbindehebelgerät für bis zu (LL25-50 für Verbinder 25)	50 mm Gurte	€/Stk.	499,00	GU 0004
Bandschneider für bis zu (TJC-100)	100 mm Gurte	€/Stk.	300,00	GU 0005

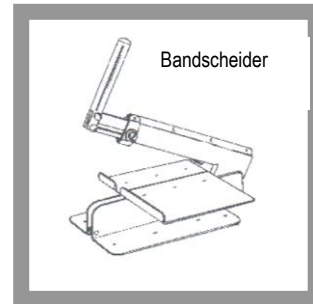
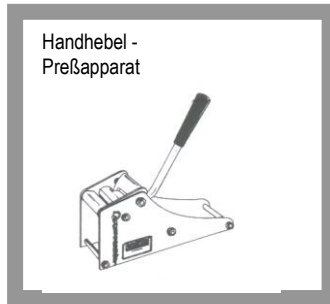

## Gurtbindemittel

Gurtbindemittel wird zum Tauchen der geschnittenen Gurtenden verwendet. Dadurch wird der Gurt verstärkt und der Gurtverbinder hat eine bessere Reißfestigkeit.

Bezeichnung	Preis	Bestellnummer
Gurtbindemittel 0,47 l, schnelltrocknend	€/Dose 37,00	GU 0749

**Wir fertigen Ihnen auch Gurte auf Maß mit getauchten- oder gepatchten Enden und Verbindern + Verschlüsse. ( Standard wird mit gepatchten Enden geliefert !!! )**



**Anfertigungskosten inkl. Verbinder/Verschlüsse- und Patchmaterial und Arbeitszeit pro/Gurt**

Bezeichnung	Preis	Bestellnummer
Für Gurt 25 mm getaucht	€/Gurt 3,75	GU 0724
Für Gurt 25 mm gepatcht	€/Gurt 4,75	GU 0724PA
Für Gurt 35 mm getaucht	€/Gurt 4,00	GU 0700
Für Gurt 35 mm gepatcht	€/Gurt 5,00	GU 0700PA
Für Gurt 40 mm getaucht	€/Gurt 4,50	GU 0626
Für Gurt 40 mm gepatcht	€/Gurt 5,50	GU 0626PA
Für Gurt 50 mm getaucht	€/Gurt 5,00	GU 0003
Für Gurt 50 mm gepatcht	€/Gurt 6,00	GU 0003PA
Für Gurt 60 mm getaucht	€/Gurt 6,00	GU 0612
Für Gurt 60 mm gepatcht	€/Gurt 7,00	GU 0612PA
Für Gurt 90 mm getaucht	€/Gurt 7,00	GU 0767
Für Gurt 90 mm gepatcht	€/Gurt 8,00	GU 0767PA
Für Gurt 114 mm getaucht	€/Gurt 8,00	GU 0701
Für Gurt 114 mm gepatcht	€/Gurt 9,00	GU 0701PA

# Mangelbänder



Bezeichnung	Preis	Bestellnummer
Mangelband Typ Bayernband 15, therm. verschweißbar 15 mm breit, 1 Rolle = 400 lfm	€/Ro. 47,00	GU 0613
Bei Abnahme von 10 Rollen	€/Ro. 46,00	
Bei Abnahme von 20 Rollen	€/Ro. 45,00	
Bei Abnahme von 50 Rollen	€/Ro. 44,00	
Mangelband Typ Maxxtape HP, Aramid/Polyester 15 mm breit, 1 Rolle = 400 lfm	€/Ro. 52,00	GU 1131
Bei Abnahme von 10 Rollen	€/Ro. 51,00	
Bei Abnahme von 20 Rollen	€/Ro. 50,00	
Bei Abnahme von 50 Rollen	€/Ro. 49,00	

# Mangel-Einlaufgurte



Mangel-Polyester-Einlaufgurte **MPE** bestehend aus Polyester-Nadelfilz, Gewicht ca. 1100 qm, mit Armierungsgewebe, mit verfestigter Oberfläche, endlos konfektioniert mit Schrägnaht, oder auf Wunsch mit Verschluss.

Mangel-Wollfilz-Einlaufgurte **MWE** bestehend aus endlos gewebtem Wollfilz, Gewicht ca. 1300 qm, endlos ohne Naht, oder auf Wunsch mit Verschluss.

Beide Sorten können Sie in allen Längen und Breiten erhalten.

# Diverses Zubehör und Ersatzteile

Diverses Zubehör und Ersatzteile bieten wir Ihnen auf Anfrage gerne an: z.B.

- Magnetventile, Zylinder, sonstiges Pneumatikmaterial aller Hersteller.



- Lager, Kettenräder, Ketten, Wellen.



- Motoren-Getriebe + Zubehör, AC - Frequenzumrichter und DC - Antriebsregler.



- SPS-Steuerungen + Zubehör
- Fotozellen, Induktivfühler, Schalter, Schütze und sonstiges Zubehör.



- Ionensprühstab mit Zubehör zur Reduzierung der Elektrostatik auf Faltmaschinen.
- Thermo-Textil-Pressen aller Größen und Zubehör.
- Textile Kennzeichnung als Systemnachrüstung für Ihren PC inkl. allem Zubehör.

## Diverses

- Währung:** Alle Preisangaben sind in € (Euro).
- Zahlweise:** Alle vorstehend genannten Preise im Katalog verstehen sich zuzüglich der gesetzlichen Mehrwertsteuer, ab Lager Gussenstadt.  
Zahlbar innerhalb 10 Tage rein netto.
- Mindestbestellwert:** Bitte haben Sie Verständnis, dass wir bei Bestellungen unter € 30,-- Nettowarenwert einen Bearbeitungsaufschlag von € 15,-- erheben.
- Nachlässe:** Bei Großmengen sind Sonderkonditionen möglich. Sprechen Sie uns an.
- Rücksendungen:** Rücksendungen sind nur frachtfrei innerhalb von 14 Tagen möglich.  
Die Ware muss unbenutzt in der Original Verpackung zurückgeschickt werden.  
Bei der zurückgegebene Ware wird der berechnete Wert, abzüglich € 30,-- Bearbeitungsgebühr, sowie unter Abzug der entstandenen Fracht- und Verpackungskosten, gutgeschrieben.  
Konfektionierte Ware oder speziell für den Kunden bestellte Ware ist von der Rückgabe ausgeschlossen!
- Preisgültigkeit:** Alle Preise sind ab 01. Februar 2018 bis Ende 2019 gültig.  
Preisänderungen innerhalb des Jahres behalten wir uns vor, sollten Zulieferpreise sich drastisch ändern.  
Sonderaktionen und Irrtümer/Fehler vorbehalten.  
Bei Sonderaktionen verlieren die im Katalog entsprechend genannten Preise ihre Gültigkeit für den Zeitraum der Sonderaktion.
- Bestellungen:** **HeBeTec Wäschereitechnik und Service GmbH**  
**Magirusstraße 5**  
**D-89547 Gussenstadt**  
**Germany**
- Telefon: (+49) 07323 – 9688710**  
**Telefax: (+49) 07323 – 9688715**  
**E-Mail: [info@hebetec.de](mailto:info@hebetec.de)**  
**Internet: [www.hebetec.de](http://www.hebetec.de)**
- Handelsregister HRB 660835**  
**Amtsgericht Ulm**  
**Geschäftsführer: Thomas Herrmann**  
**Steuernummer: 64 002 15041**  
**USt.-Id.-Nr./ VAT-ID : DE 145567805**

# **Bestellschein** an Fax-Nr. 07323-9688715

**Bestellung an:** HeBeTec GmbH  
Magirusstraße 5  
D-89547 Gussenstadt

**Tel.:** 07323-9688710  
**E-Mail:** info@hebetec.de  
**Internet:** www.hebetec.de

**Bestellung von:** Firma

\_\_\_\_\_  
**Straße**

\_\_\_\_\_  
**PLZ/Ort**

\_\_\_\_\_  
**Name des Bestellers**

\_\_\_\_\_  
**Telefon/Fax**

\_\_\_\_\_  
**Datum/Unterschrift**

Liefer- und Zahlungsbedingungen laut Lieferprogramm. Alle Preise sind zuzügl. der gesetzlichen Mehrwertsteuer, Lieferung ab Lager Gussenstadt. Zahlbar innerhalb 10 Tagen rein netto. Die Ware bleibt bis zur vollständigen Bezahlung unser Eigentum.

<b>Menge</b>	<b>Lager-Nr.</b>	<b>Bezeichnung</b>