

HEBETEC

Wäschereitechnik
und Service GmbH

WÄSCHEREITECHNIK FÜR PROFIS

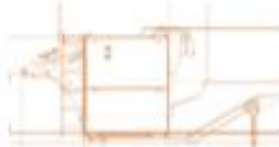

Zubehör - Gurtkatalog 2018-19

Wäschereikundendienst

Ersatzteilversorgung

Wäschereizubehör

Neumaschinen

Wäschereimaschinen

Elektrotechnik

Gebrauchtmaschinen

Wäscherei-Service
seit 28 Jahren

Inhaltsverzeichnis	Seite
Gurte	3 - 7
Gurtzubehör - Gurtverbinder	7 - 10
Gurtzubehör – Gurtverbinder / Einpressgeräte	10
Gurtzubehör - Gurtbindemittel/Anfertigungskosten für Komplettgurte	11
Mangelbänder, Mangleinlaufgurte	12
Diverse - Ersatzteile	13
Diverses	14
Bestellschein	15

Gurte

für Eingabe, Faltmaschinen und sonstige Legemaschinen.

Die Baumwollgurte sind aus hochwertigem Baumwollgarn gewebt. Sie können die Gurte als Rollenware, oder fertig auf Maß geschnitten mit Verschluss und Verbinder erhalten.

Baumwollgurt



Breite	Preis		Bestellnummer/Qualität	
50 mm	€/m	1,30	GU 0059	>Standard<
25 mm	€/m	1,10	GU 0725B	>Marke Bandi (Schwedengurt)<
35 mm	€/m	1,15	GU 0611B	>Marke Bandi (Schwedengurt)<
50 mm	€/m	1,45	GU 0059B	>Marke Bandi (Schwedengurt)<
60 mm	€/m	1,75	GU 0599B	>Marke Bandi (Schwedengurt)<
90 mm	€/m	3,25	GU 0766B	>Marke Bandi (Schwedengurt)<
105 mm	€/m	3,75	GU 0500B	>Marke Bandi (Schwedengurt)<

Baumwollgurt mit antistatischer Ausrüstung



50 mm	€/m	1,70	GU 0059AS	>Marke Bandi (Schwedengurt) <
-------	-----	------	-----------	-------------------------------

Gurte

Baumwollgurt mit Hitze -und ozonbeständigen Gummifäden



Breite	Preis	Bestellnummer/Qualität
35 mm	€/m 1,25	GU 0769B >Marke Bandi (Schwedengurt)<
50 mm	€/m 1,55	GU 0062B >Marke Bandi (Schwedengurt)<
60 mm	€/m 1,85	GU 0498B >Marke Bandi (Schwedengurt)<
89 mm	€/m 3,35	GU 0765B >Marke Bandi (Schwedengurt)<
113 mm	€/m 3,95	GU 0499B >Marke Bandi (Schwedengurt)<

Baumwollgurt mit Lycrafäden



Breite	Preis	Bestellnummer/Qualität
40 mm	€/m 1,70	GU 0512B >Marke Bandi (Schwedengurt)<
50 mm	€/m 1,85	GU 0112B >Marke Bandi (Schwedengurt)<

Gurte

Polyester- Kompaktfilzgurt ohne Lochung, Unterseite gesengt, deckseitig genadelt



Breite	Preis		Bestellnummer/Qualität
25 mm	€/m	1,40	GU 2025
48 mm	€/m	2,55	GU 2048
88 mm	€/m	4,55	GU 2088
100 mm	€/m	5,20	GU 2100
120 mm	€/m	6,20	GU 2120
200 mm	€/m	10,00	GU 2200

Polyester- Kompaktfilzgurt mit Lochung, Unterseite gesengt, deckseitig genadelt



Breite	Preis		Bestellnummer/Qualität
48 mm	€/m	4,50	GU 2048G
88 mm	€/m	7,60	GU 2088G

NOVO-Gurt ohne Lochung



Breite	Preis		Bestellnummer/Qualität	
49 mm	€/m	5,10	GU 3050	Ohne Lochung !
88 mm	€/m	8,50	GU 3090	Ohne Lochung !

NOVO-Gurt mit Lochung

Breite	Preis		Bestellnummer/Qualität	
49 mm	€/m	7,40	GU 3050GLO	Mit Lochung !
88 mm	€/m	10,20	GU 3090GLO	Mit Lochung !

Gurte

Syntetischer Gurt mit beidseitiger Gewebeauflage und antistatischer Ausrüstung ohne Lochung

Breite	Preis		Bestellnummer/Qualität	
49 mm	€/m	2,85	GU 4050	Hohe Laufleistung !
88 mm	€/m	4,80	GU 4090	Hohe Laufleistung !
112 mm	€/m	6,60	GU 4110	Hohe Laufleistung !

Syntetischer Gurt mit beidseitiger Gewebeauflage und antistatischer Ausrüstung mit Lochung

Für Kannegiesser
Eingabemaschinen

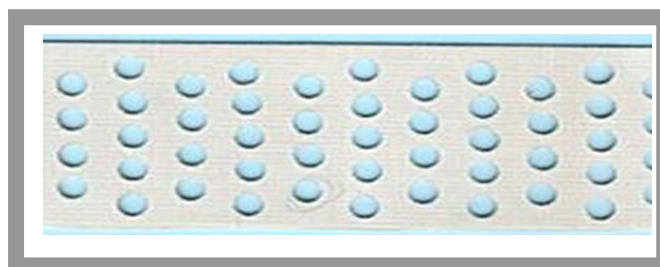

Breite	Preis		Bestellnummer/Qualität	
49 mm	€/m	5,50	GU 4050G	Hohe Laufleistung, mit Lochung !
112 mm	€/m	12,95	GU 4110G	Hohe Laufleistung, mit Lochung !

Gurt-Maschinenband grün

Das Gurt-Maschinenband grün wird viel bei Kannegiesser-Maschinen als elastischer Transportgurt eingesetzt. Er hat hervorragende Mitnahme-Eigenschaften und hohe Laufleistungen. (Tragseite grün, Laufseite schwarz)

Für Kannegiesser
Faltmaschinen

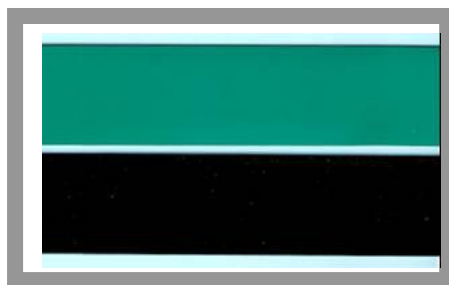

Breite	Preis		Bestellnummer/Qualität	
40 mm	€/m	5,00	GU 0369	> Rauhe Oberfläche<
50 mm	€/m	6,30	GU 0848	> Rauhe Oberfläche<

Gurte

Sonstige Gurte

Breite	Preis		Bestellnummer/Qualität	
40 mm	€/m	11,50	GU 0960	Gummigurt grün, genoppt für Butterfly Tematic
50 mm	€/m	12,20	GU 0425	Wie oben jedoch für Jensen Butterfly Standard
50 mm	€/m	10,20	GU 0373	Gurt weiß, Glattgurt für Jensen SAG 600
Für die Mangel Einlaufwalzenbelag				
70 mm	€/m	6,30	GU 0770	Einlaufwalzenbelag Noppenstruktur, selbstklebend
70 mm	€/m	6,50	GU 1019	Einlaufwalzenbelag Sandstruktur, selbstklebend
Stretchgurte (Elastikgurt)				
30 mm	€/m	1,80	GU 0684	Stretchgurt
50 mm	€/m	3,20	GU 0144	Stretchgurt
118 mm	€/m	9,00	GU 0244	Stretchgurt

Gurt-Zubehör

Gurtverbinder von A N K E R



Bezeichnung	Preis	Bestellnummer	
Gurt-Verbinder für 35 mm Gurt 25LL-SS-035W (früher K2-035-SS) 1 Schachtel enthält Verbinder für 50 Gurte.	€/Scha. 120,30	GU 0998	Edelstahl
Gurt-Verbinder für 35 mm Gurt 25SP-G-035W Verzinkt (früher K1-035-SP-G) mit normal langen Haken 1 Scha. = 100 Gurte.	€/Scha. 100,10	GU 0998NV	
Gurt-Verbinder für 50 mm Gurt 25LL-SS-048W (früher K2-048-SS) 1 Schachtel enthält Verbinder für 50 Gurte.	€/Scha. 129,50	GU 0863	Edelstahl
Gurt-Verbinder für 50 mm Gurt 25-SS-048W (früher K1-048-SS) mit normal langen Haken 1 Scha. = 100 Gurte	€/Scha. 181,50	GU 0863N	Edelstahl
Gurt-Verbinder für 50 mm Gurt 25SP-G-048W (früher K1-048-SP-G) mit normal langen Haken 1 Scha. = 100 Gurte.	€/Scha. 136,20	GU 0863NV	Verzinkt
Gurt-Verbinder für 50 mm Gurt 25LL-SS-050W (früher K2-050-SS) 1 Schachtel enthält Verbinder für 50 Gurte.	€/Scha. 145,50	GU 0490	Edelstahl
Gurt-Verbinder für 50 mm Gurt 25-SS-050W (früher K1-050-SS) mit normal langen Haken 1 Scha. = 100 Gurte	€/Scha. 197,30	GU 0490N	Edelstahl
Gurt-Verbinder für 50 mm Gurt 25SP-G-050W (früher K1-050-SP-G) mit normal langen Haken 1 Scha. = 100 Gurte.	€/Scha. 148,00	GU 0490NV	Verzinkt
Gurt-Verbinder für 60 mm Gurt 25LL-SS-057W (früher K2-057-SS) 1 Schachtel enthält Verbinder für 50 Gurte.	€/Scha. 160,20	GU 0501	Edelstahl
Gurt-Verbinder für 60 mm Gurt 25SP-G-057W (früher K1-057-SP-G) mit normal langen Haken 1 Scha. = 100 Gurte.	€/Scha. 157,10	GU 0501NV	Verzinkt
Gurt-Verbinder für 90 mm Gurt 25LL-SS-090W (früher K2-090-SS) 1 Schachtel enthält Verbinder für 25 Gurte.	€/Scha. 261,20	GU 0366	Edelstahl
Gurt-Verbinder für 90 mm Gurt 25SP-G-090W (früher K1-090-SP-G) mit normal langen Haken 1 Scha. = 50 Gurte.	€/Scha. 135,20	GU 0366NV	Verzinkt
Gurt-Verbinder für 100 mm Gurt 25LL-SS-100W (früher K2-100-SS) 1 Schachtel enthält Verbinder für 25 Gurte.	€/Scha. 145,50	GU 0836	Edelstahl
Gurt-Verbinder für 100 mm Gurt 25SP-G-100W (früher K1-100-SP-G) mit normal langen Haken 1 Scha. = 50 Gurte.	€/Scha. 148,00	GU 0836NV	Verzinkt
Gurt-Verbinder für 114 mm Gurt 25LL-SS-115W (früher K2-115-SS) 1 Schachtel enthält Verbinder für 25 Gurte.	€/Scha. 162,90	GU 0502	Edelstahl
Gurt-Verbinder für 114 mm Gurt 25SP-G-115W (früher K1-115-SP-G) mit normal langen Haken 1 Scha. = 50 Gurte.	€/Scha. 177,00	GU 0502NV	Verzinkt

**Neue Gurtverbinder von A N K E R
mit eingeschweißtem Querdraht**

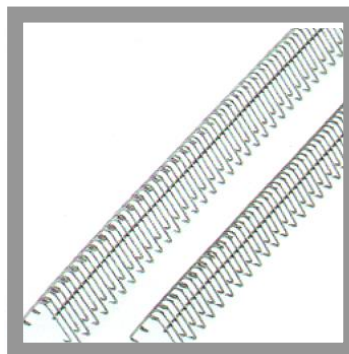

Gurt-Verbinder für 50 mm Gurt A34SLSP-SS-048W 1 Schachtel enthält Verbinder für 50 Gurte. oder	€/Scha. 95,40	GU 0448	Edelstahl
Gurt-Verbinder für 50 mm Gurt A34SLSP-SS-050W 1 Schachtel enthält Verbinder für 50 Gurte.	€/Scha. 101,00	GU 0450	Edelstahl
Gurt-Verbinder für 60 mm Gurt A34SLSP-SS-057W 1 Schachtel enthält Verbinder für 50 Gurte.	€/Scha. 117,30	GU 0460	Edelstahl
Gurt-Verbinder für 90 mm Gurt A34SLSP-SS-090W 1 Schachtel enthält Verbinder für 50 Gurte.	€/Scha. 179,70	GU 0489	Edelstahl
Gurt-Verbinder für 114 mm Gurt A34SLSP-SS-115W 1 Schachtel enthält Verbinder für 50 Gurte.	€/Scha. 232,20	GU 0492	Edelstahl

Gurt-Zubehör

Schraubstock-Preßapparat für bis zu (VL25-150 für Verbinder 25)	150 mm Gurte	€/Stk.	145,30	GU 0699
Schraubstock-Preßapparat für bis zu (VL30-150 für Verbinder A34)	150 mm Gurte	€/Stk.	145,30	GU 0435

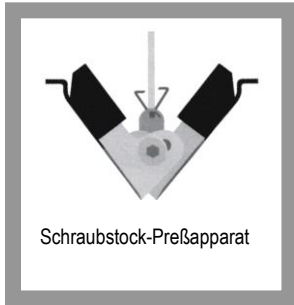

Schraubstock-Preßapparat

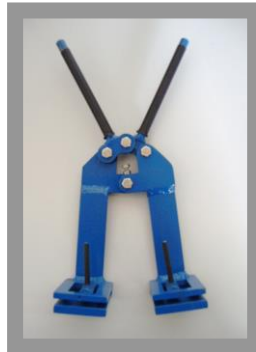

Gurtspannzange

Gurtspanngerät zu montieren von Gurte		€/Stk.	215,00	GU 0143
Anker Einpresszange für bis zu (PL-25 früher K1300 für Verbinder 25)	50 mm Gurte	€/Stk.	350,00	GU 0864
Verbindehebelgerät für bis zu (LL25-50 für Verbinder 25)	50 mm Gurte	€/Stk.	499,00	GU 0004
Bandschneider für bis zu (TJC-100)	100 mm Gurte	€/Stk.	300,00	GU 0005



Versch. Pressapparate

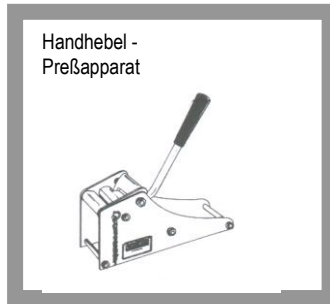

Handhebel -
Preßapparat

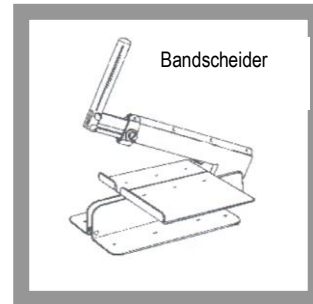

Bandscheider

Gurtbindemittel

Gurtbindemittel wird zum Tauchen der geschnittenen Gurtenden verwendet. Dadurch wird der Gurt verstärkt und der Gurtverbinder hat eine bessere Reißfestigkeit.

Bezeichnung	Preis	Bestellnummer
Gurtbindemittel 0,47 l, schnelltrocknend	€/Dose 37,00	GU 0749

Wir fertigen Ihnen auch Gurte auf Maß mit getauchten- oder gepatchten Enden und Verbindern + Verschlüsse. (Standard wird mit gepatchten Enden geliefert !!!)



Anfertigungskosten inkl. Verbinder/Verschlüsse- und Patchmaterial und Arbeitszeit pro/Gurt

Bezeichnung	Preis	Bestellnummer
Für Gurt 25 mm getaucht	€/Gurt 3,75	GU 0724
Für Gurt 25 mm gepatcht	€/Gurt 4,75	GU 0724PA
Für Gurt 35 mm getaucht	€/Gurt 4,00	GU 0700
Für Gurt 35 mm gepatcht	€/Gurt 5,00	GU 0700PA
Für Gurt 40 mm getaucht	€/Gurt 4,50	GU 0626
Für Gurt 40 mm gepatcht	€/Gurt 5,50	GU 0626PA
Für Gurt 50 mm getaucht	€/Gurt 5,00	GU 0003
Für Gurt 50 mm gepatcht	€/Gurt 6,00	GU 0003PA
Für Gurt 60 mm getaucht	€/Gurt 6,00	GU 0612
Für Gurt 60 mm gepatcht	€/Gurt 7,00	GU 0612PA
Für Gurt 90 mm getaucht	€/Gurt 7,00	GU 0767
Für Gurt 90 mm gepatcht	€/Gurt 8,00	GU 0767PA
Für Gurt 114 mm getaucht	€/Gurt 8,00	GU 0701
Für Gurt 114 mm gepatcht	€/Gurt 9,00	GU 0701PA

Mangelbänder



Bezeichnung	Preis	Bestellnummer
Mangelband Typ Bayernband 15, therm. verschweißbar 15 mm breit, 1 Rolle = 400 lfm	€/Ro. 47,00	GU 0613
Bei Abnahme von 10 Rollen	€/Ro. 46,00	
Bei Abnahme von 20 Rollen	€/Ro. 45,00	
Bei Abnahme von 50 Rollen	€/Ro. 44,00	
Mangelband Typ Maxxtape HP, Aramid/Polyester 15 mm breit, 1 Rolle = 400 lfm	€/Ro. 52,00	GU 1131
Bei Abnahme von 10 Rollen	€/Ro. 51,00	
Bei Abnahme von 20 Rollen	€/Ro. 50,00	
Bei Abnahme von 50 Rollen	€/Ro. 49,00	

Mangel-Einlaufgurte

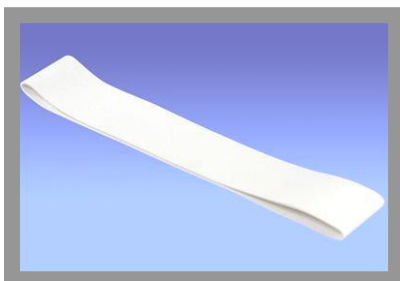

Mangel-Polyester-Einlaufgurte **MPE** bestehend aus Polyester-Nadelfilz, Gewicht ca. 1100 qm, mit Armierungsgewebe, mit verfestigter Oberfläche, endlos konfektioniert mit Schrägnaht, oder auf Wunsch mit Verschluss.

Mangel-Wollfilz-Einlaufgurte **MWE** bestehend aus endlos gewebtem Wollfilz, Gewicht ca. 1300 qm, endlos ohne Naht, oder auf Wunsch mit Verschluss.

Beide Sorten können Sie in allen Längen und Breiten erhalten.

Diverses Zubehör und Ersatzteile

Diverses Zubehör und Ersatzteile bieten wir Ihnen auf Anfrage gerne an: z.B.

- Magnetventile, Zylinder, sonstiges Pneumatikmaterial aller Hersteller.



- Lager, Kettenräder, Ketten, Wellen.



- Motoren-Getriebe + Zubehör, AC - Frequenzumrichter und DC - Antriebsregler.



- SPS-Steuerungen + Zubehör
- Fotozellen, Induktivfühler, Schalter, Schütze und sonstiges Zubehör.

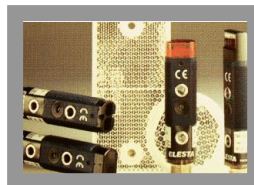

- Ionensprühstab mit Zubehör zur Reduzierung der Elektrostatik auf Faltmaschinen.
- Thermo-Textil-Pressen aller Größen und Zubehör.
- Textile Kennzeichnung als Systemnachrüstung für Ihren PC inkl. allem Zubehör.

Diverses

- Währung:** Alle Preisangaben sind in € (Euro).
- Zahlweise:** Alle vorstehend genannten Preise im Katalog verstehen sich zuzüglich der gesetzlichen Mehrwertsteuer, ab Lager Gussenstadt.
Zahlbar innerhalb 10 Tage rein netto.
- Mindestbestellwert:** Bitte haben Sie Verständnis, dass wir bei Bestellungen unter € 30,-- Nettowarenwert einen Bearbeitungsaufschlag von € 15,-- erheben.
- Nachlässe:** Bei Großmengen sind Sonderkonditionen möglich. Sprechen Sie uns an.
- Rücksendungen:** Rücksendungen sind nur frachtfrei innerhalb von 14 Tagen möglich.
Die Ware muss unbenutzt in der Original Verpackung zurückgeschickt werden.
Bei der zurückgegebene Ware wird der berechnete Wert, abzüglich € 30,-- Bearbeitungsgebühr, sowie unter Abzug der entstandenen Fracht- und Verpackungskosten, gutgeschrieben.
Konfektionierte Ware oder speziell für den Kunden bestellte Ware ist von der Rückgabe ausgeschlossen!
- Preisgültigkeit:** Alle Preise sind ab 01.Februar 2018 bis Ende 2019 gültig.
Preisänderungen innerhalb des Jahres behalten wir uns vor, sollten Zulieferpreise sich drastisch ändern.
Sonderaktionen und Irrtümer/Fehler vorbehalten.
Bei Sonderaktionen verlieren die im Katalog entsprechend genannten Preise ihre Gültigkeit für den Zeitraum der Sonderaktion.
- Bestellungen:** **HeBeTec Wäschereitechnik und Service GmbH**
Magirusstraße 5
D-89547 Gussenstadt
Germany
- Telefon: (+49) 07323 – 9688710**
Telefax: (+49) 07323 – 9688715
E-Mail: info@hebetec.de
Internet: www.hebetec.de
- Handelsregister HRB 660835**
Amtsgericht Ulm
Geschäftsführer: Thomas Herrmann
Steuernummer: 64 002 15041
USt.-Id.-Nr./ VAT-ID : DE 145567805

